



## องค์การบริหารส่วนตำบลคลองเงิน

โครงการต่อเติมอาคารศูนย์การเรียนรู้และส่งเสริมอาชีพ (OTOP)

งบประมาณ 15.00 เมตร ยาว 20.00 เมตร หรือมีพื้นที่ไม่น้อยกว่า 300.00 ตารางเมตร  
ตำบลคลองเงิน อำเภอภูพาน ยาว จังหวัดพะเยา

# รายการประกอบแบบ

ขั้นตอนการทำงานก่อสร้างและการเก็บตัวอย่างวัสดุก่อสร้างเพื่อนำไปทดสอบคุณสมบัติต่างตามที่

1. วัสดุก่อสร้างที่ผู้รับจ้างต้องส่งตัวอย่างเพื่อนำมาทดสอบคุณสมบัติมีดังนี้

1.1 เหล็กเส้นกลม ขนาดเส้นผ่านศูนย์กลาง 6,9,19 มิลลิเมตร (RB 6 SR 24) เก็บตัวอย่างเพื่อตรวจสอบคุณสมบัติมาตรฐาน

1.2 เหล็กข้ออ้อย ขนาดเส้นผ่านศูนย์กลาง 12,16,20,25 มิลลิเมตร (DB 12 SD 30) เก็บตัวอย่างเพื่อตรวจสอบคุณสมบัติมาตรฐาน

1.3 ตัวอย่างคอนกรีตรูปทรงลูกบาศก์ เก็บตัวอย่างเพื่อทดสอบกำลังต้านทานแรงอัด (กำลังต้านทานแบบปกติไม่น้อยกว่า 240 KSC. ที่อายุ 28 วันเท่านั้น)

2. การทดสอบคุณภาพวัสดุก่อสร้าง โดยหน่วยงานราชการ เช่น แขวงทางหลวง, แขวงทางบก, สำนักงานโยธาธิการและผังเมือง, วิทยาลัยเทคนิค เป็นต้น

และองค์การบริหารส่วนตำบลจะงอยจืดมอบมาตรฐานการตรวจสอบคุณภาพของวัสดุก่อสร้าง และ ควบคุมเกี่ยวกับสิ่งก่อสร้างให้คุณภาพตามมาตรฐานกำหนด

3. ผู้รับจ้างจะต้องแจ้งแผนการทำงาน ในห้องปฏิบัติการรับทราบคำปลดลงเงินล่วงหน้าอย่างน้อย 7 วัน เพื่อให้มีการบริหารส่วนตำบลแนะนำหรือ

จะได้ประสานงาน หน่วยงานราชการที่เกี่ยวข้อง เพื่อเตรียมเก็บตัวอย่างคอนกรีต ไปทำการทดสอบ ณ สถานที่ดังกล่าว ดังนี้

3.1 เก็บตัวอย่างคอนกรีตรูปทรงลูกบาศก์ จำนวน 9 ตัวอย่าง

4. ค่าใช้จ่ายในการดำเนินการตรวจสอบคุณสมบัติของวัสดุก่อสร้าง ทั้งหมด ผู้รับจ้างต้องเป็นผู้จ่ายทั้งหมด ซึ่งข้อกำหนดนี้เกี่ยวกับการบริหารส่วนตำบลจะงอยจืดค่าใช้จ่ายไว้ในตัว Factor F

5. กรณีเกิดปัญหาขณะทำงานก่อสร้าง ให้ผู้รับจ้างแจ้งเป็นหนังสือมายังองค์การบริหารส่วนตำบลจะงอยจืด

ทั้งนี้การแก้ไขปัญหานั้นขึ้นอยู่กับดุลยพินิจขององค์การบริหารส่วนตำบลจะงอยจืด

6. ผู้รับจ้างจะส่งมอบงานจ้างได้ก็ต่อเมื่อ ทางการเงินก่อสร้างแล้วเสร็จ และนำภาพถ่ายงานก่อสร้าง(ก่อนดำเนินการดำเนินการแล้วเสร็จ)

ผลการทดสอบคุณสมบัติของวัสดุก่อสร้างพร้อมกันหนังสือส่งมอบงานจ้าง

หากขอเอกสารใบนี้ จะถือว่างานจ้างนั้นไม่เสร็จสมบูรณ์ องค์การบริหารส่วนตำบลจะงอยจืด จะไม่รับมอบงานจ้างนี้

รายการสัญลักษณ์และค่าในแบบ

สัญลักษณ์	ค่าในแบบ
MM	พื้นที่คอนกรีตเสริมเหล็กปริมาตรเนื้อแข็งของขนาด 16" x 16"
Δ	ผนังก่ออิฐถือปูนครึ่งหน้าหรือผนังก่ออิฐถือปูนครึ่งหน้า

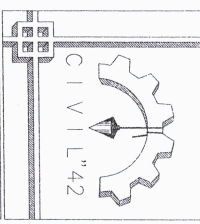

RIVERTONS	
PROJECT	คำเดิมอาคารศูนย์บริการและเจ้าหน้าที่ (OTOP)
LOCATION	ตำบลจะงอยจืด
OWNER	อำเภอภูพานยาว จังหวัดพะเยา
ARCHITECT	นายไชยรินทร์ ส่วนตำบลจะงอยจืด
DRAWN BY	นายไชยรินทร์ กองวงศ์
DATE	11/13/81
GENERAL NOTE	1. THIS DRAWING IS THE PROPERTY OF THE ARCHITECT DESIGN AUTOMATION OR ONE OF AFFILIATES. IT IS ISSUED AS A CONSULTING SERVICE EXCEPT IN CONNECTION WITH THE PROJECT FOR WHICH IT IS INTENDED. 2. DO NOT SCALE THIS DRAWING. USE FIGURED DIMENSION ONLY.
APPROVED BY	นายไชยรินทร์ กองวงศ์
DRAWING TITLE	
PROJECT No.	A 01
DATE	

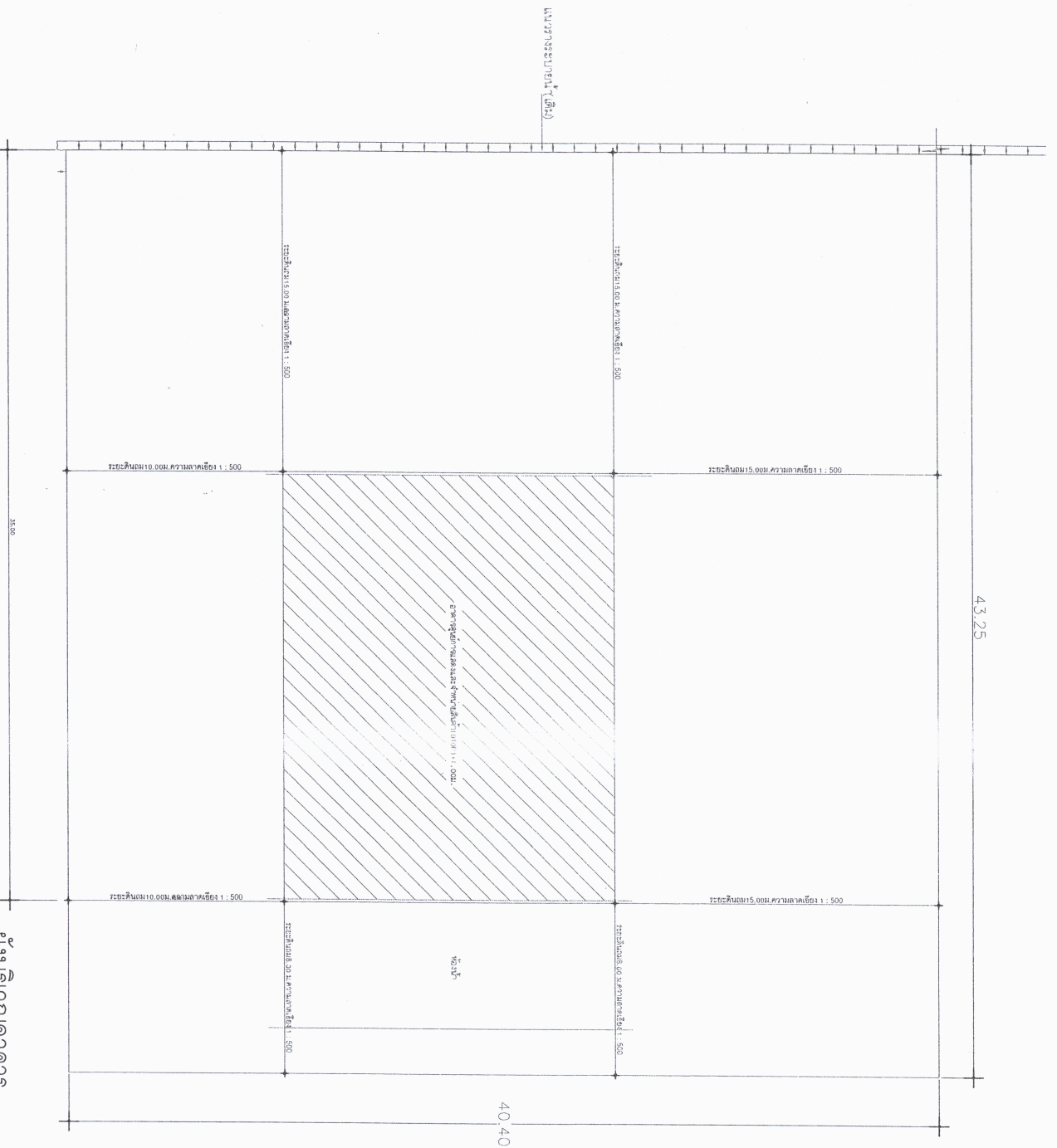

RIVERTONS

PROJECT

ต่อเติมอาคารศูนย์การแต่ง  
และจำหน่ายสินค้า (OTOP)

LOCATION

ตำบลคลองงษ์  
อำเภอภูพาน จังหวัดพิษณุโลก

OWNER

องค์การบริหารส่วนตำบลคลองงษ์

STRUCTURAL ENG.

นายไวยืน กองงษ์  
ศบ.11381

ARCHITECT

DRAWN BY

นายไวยืน กองงษ์  
ศบ.11381

GENERAL NOTE

1. THIS DRAWING IS THE PROPERTY OF RIVERTONS ENGINEERING AND ARCHITECTURE. IT IS ISSUED SUBJECT TO RETURN UPON DEMAND AND IS NOT TO BE USED EXCEPT IN CONNECTION WITH THE PROJECT FOR WHICH IT WAS PREPARED.  
2. DO NOT SCALE THIS DRAWING. USE FIGURED DIMENSION ONLY.  
3. วิศวกรรมการคำนวณโครงสร้างอาคาร

APPROVED BY

DRAWING TITLE

PROJECT No.

DATE

A 02



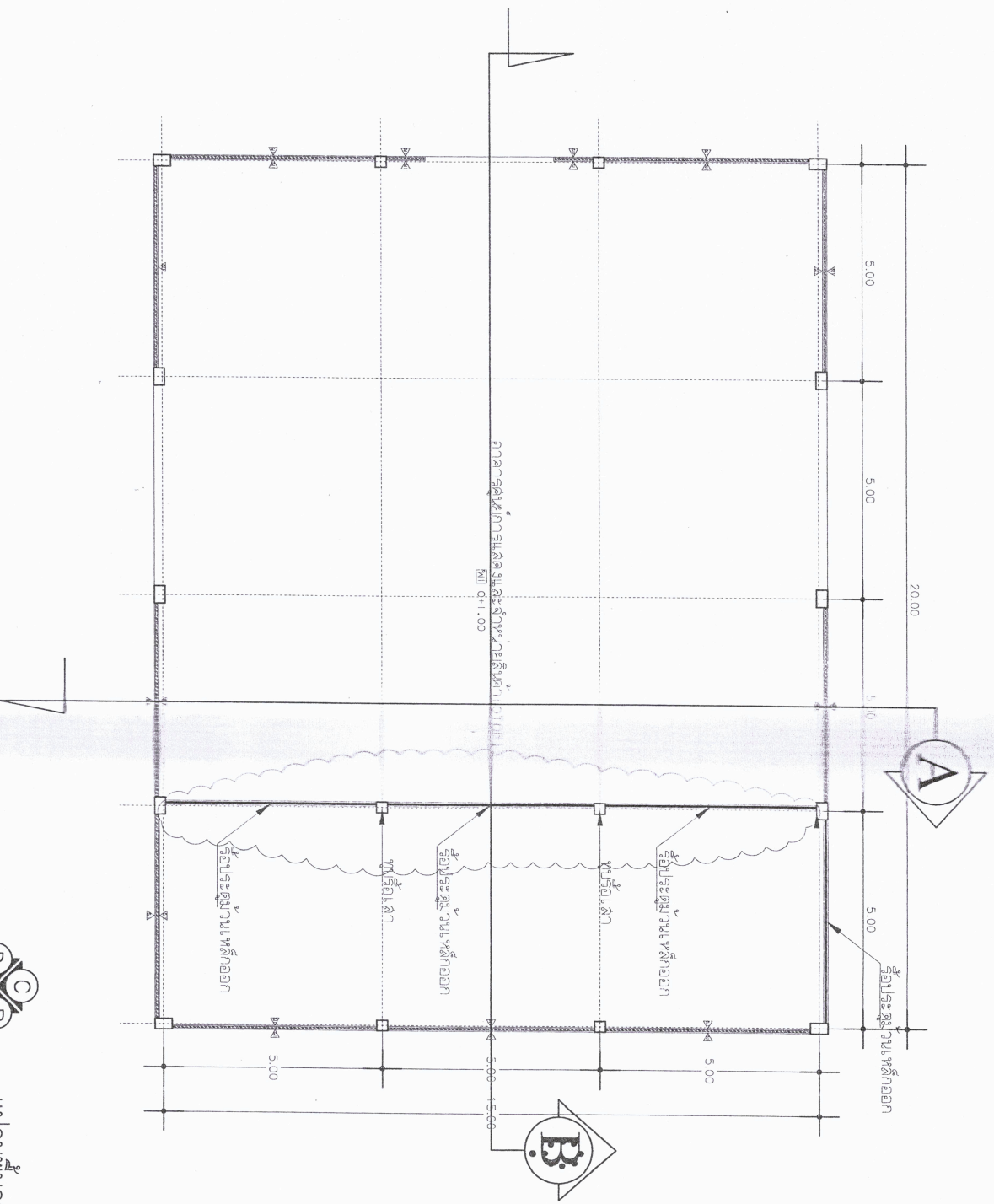

แปลนพื้นที่อาคารเดิม  
scale 1 : 100



RIVERTIONS

PROJECT

ต่อเติมอาคารศูนย์บริการแสดง  
และจำหน่ายชิ้นผ้า (OTOP)

LOCATION

ตำบลคงเมือง  
อำเภอภูพาน จังหวัดพะเยา

OWNER

องค์การบริหารส่วนตำบลคงเมือง

STRUCTURAR BNG.

นายไชยีน กองวงศ์  
รศ. 11381

ARCHITECT

DRAWN BY

*[Signature]*

นายไชยีน กองวงศ์  
รศ. 11381

GENERAL NOTE

1. THIS DRAWING IS THE PROPERTY OF THE ARCHITECT DESIGN AUTOMATION SOFTWARE. IT IS NOT TO BE REPRODUCED OR TRANSMITTED IN ANY FORM OR BY ANY MEANS, ELECTRONIC OR MECHANICAL, INCLUDING PHOTOCOPYING, RECORDING, OR BY ANY INFORMATION STORAGE AND RETRIEVAL SYSTEM, WITHOUT THE WRITTEN PERMISSION OF THE ARCHITECT. CONNECTION WITH THE PROJECT FOR WHICH IT IS INTENDED.  
2. DO NOT SCALE THIS DRAWING. USE PROVIDED DIMENSION ONLY.

APPROVED BY

DRAWING TITLE

PROJECT No.

DATE

A 03



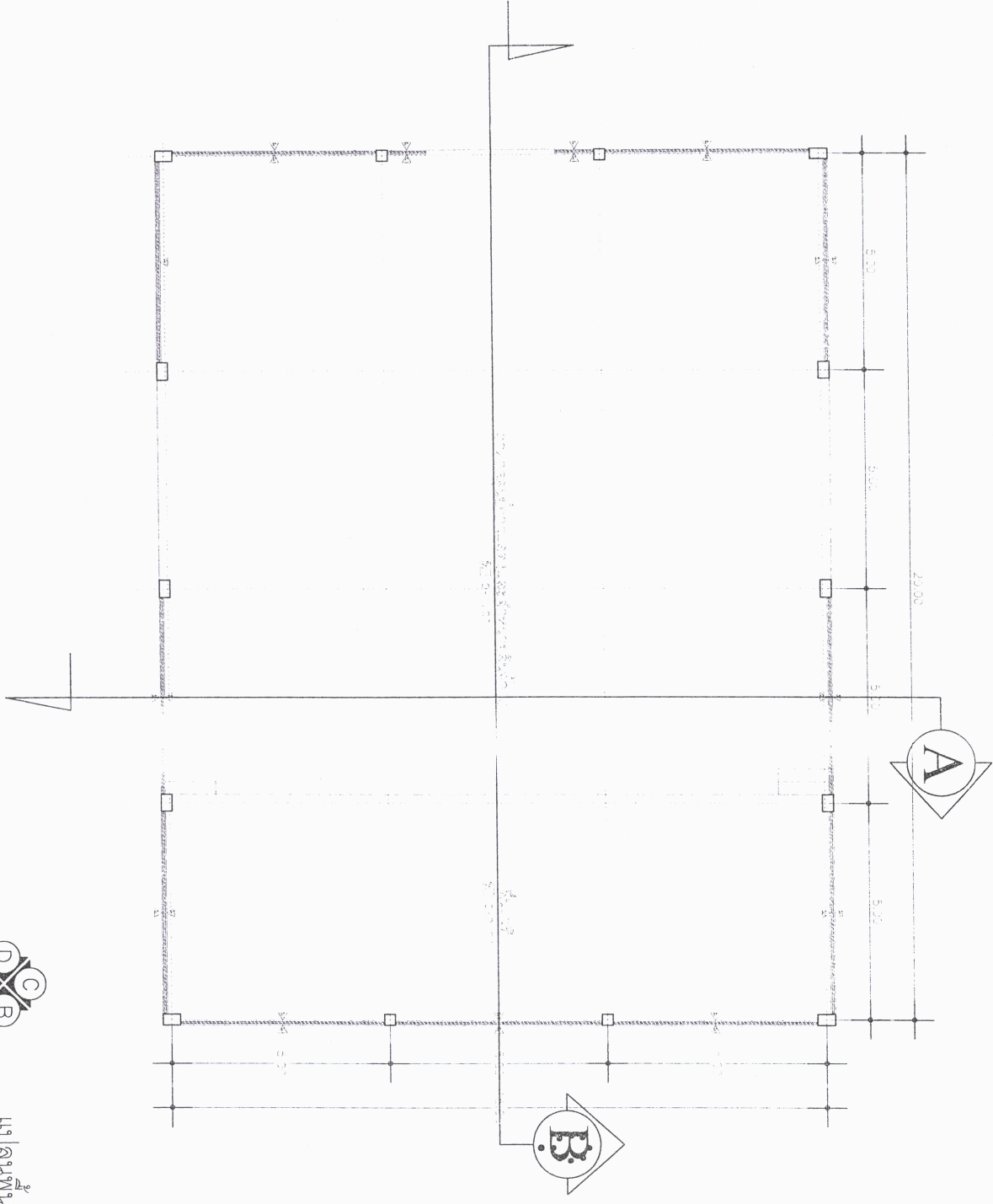
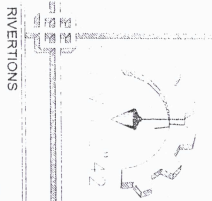

แบบแปลนอาคาร  
Scale 1:100

PROJECT  
ชื่อโครงการ (ชื่อที่แสดง  
และตำแหน่งที่ (COTOP))  
LOCATION  
ผู้รับจ้าง  
เจ้าของอาคาร (ชื่อ/ชื่อเช่า)  
OWNER

องค์กรบริหารส่วนตำบลถนน  
STRUCTURAL ENG.  
นายเชิณ กองงัก  
RD.11381  
ARCHITECT

DRAWN BY  
นายเชิณ กองงัก  
RD.11381  
GENERAL NOTE  
1. THIS DRAWING IS THE PROPERTY OF THE ARCHITECT DESIGN AUTOMATION. CODE OF APPLICABLES IS ASSIGNED AND IS NOT TO BE USE EXCEPT IN CONNECTION WITH THE PROJECT FOR WHICH IT IS INTENDED.  
2. DO NOT SCALE THIS DRAWING USE FIGURED DIMENTION ONLY.  
APPROVED BY

PROJECT No.  
DATE  
A 04

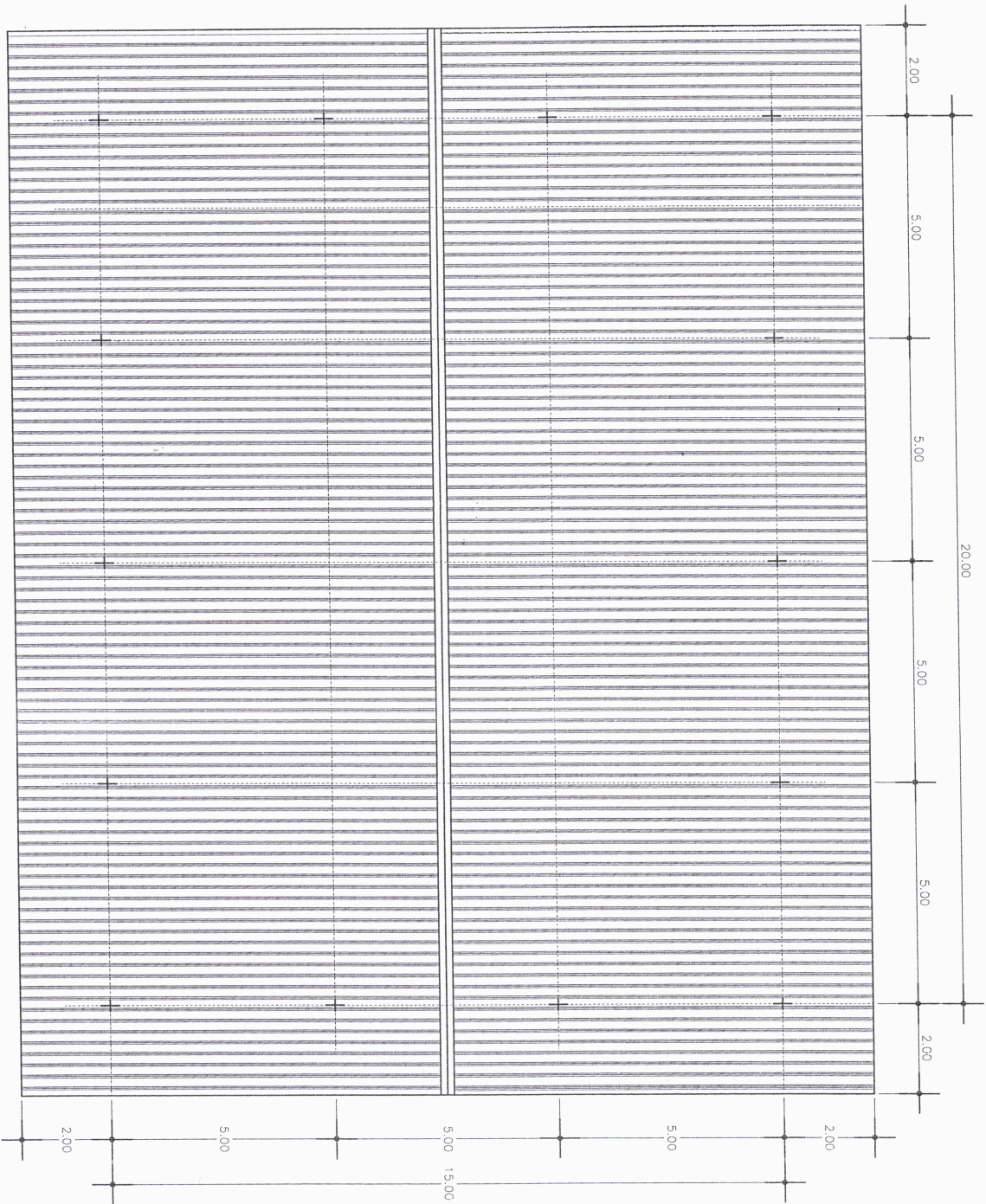

แบบแปลนห้องคาถาดาว

Scale 1 : 100

PROJECT No.	A 05
DATE	

CIVIL 42

RIVERTONS

PROJECT

ก่อตั้งอาคารศูนย์การแพทย์  
และจำหน่ายรถสินค้า (OTOP)

LOCATION

ตำบลงอน  
อำเภออุ้มผาง จังหวัดพะเยา

OWNER

องค์การบริหารส่วนตำบลงอน

STRUCTURAL-ENG

นายไฉน กองงัก  
ศบ.11381

ARCHITECT

DRAWN BY

นายไฉน กองงัก  
ศบ.11381

GENERAL NOTE

1. THIS DRAWING IS THE PROPERTY OF THE ARCHITECT DESIGN AUTOMATION OR ONE OF AFFILIATES. IT IS ISSUED SUBJECT TO RETURN UPON DEMAND AND IS NOT TO BE USED FOR PROJECT FOR WHICH IT IS INTENDED.

2. DO NOT SCALE THIS DRAWING. USE FIGURED DIMENSION ONLY.

APPROVED BY

นายไฉน กองงัก  
ศบ.11381

DRAWING TITLE



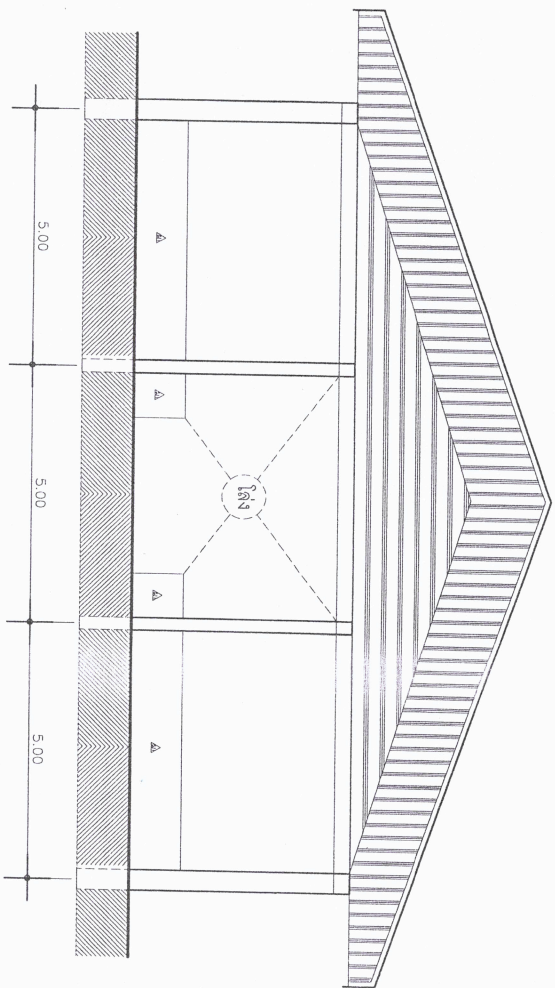

แบบรูปด้านหน้า A  
Scale 1:100

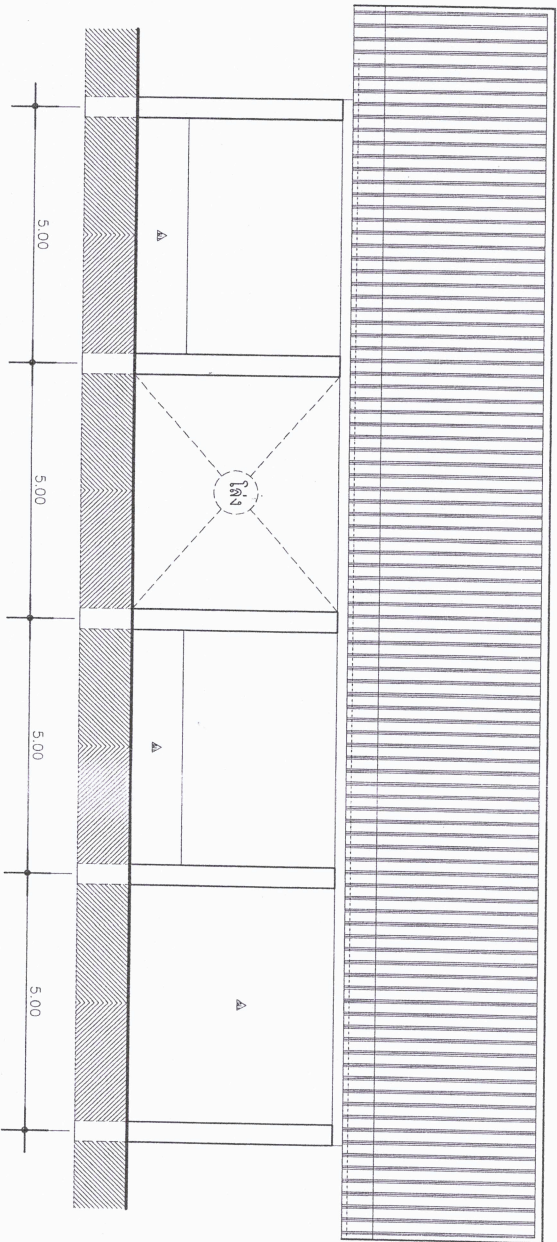

แบบรูปด้านข้าง B  
Scale 1:100

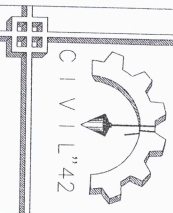

RIVERTONS

PROJECT

ออกแบบอาคารศูนย์การแสดงผล  
และจำหน่ายสินค้า (OTOP)

LOCATION

ตำบลคงเจนิ  
อำเภออุทุมพรพิสัย จังหวัดพะเยา

OWNER

องค์การบริหารส่วนตำบลคงเจนิ

STRUCTURAL ENG.

นายไฉรินทร์ กองงศ์

ARCHITECT

รศ.11381

DRAWN BY

*[Signature]*

นายไฉรินทร์ กองงศ์  
รศ.11381

GENERAL NOTE

1. THIS DRAWING IS THE PROPERTY OF THE ARCHITECT DESIGN AUTOMATION OR ONE OF AFFILIATES. IT IS ISSUED SUBJECT TO RETURN UPON DEMAND AND NOT BE REPRODUCED OR TRANSMITTED IN ANY FORM OR BY ANY MEANS, ELECTRONIC OR MECHANICAL, INCLUDING PHOTOCOPYING, RECORDING, OR BY ANY INFORMATION STORAGE AND RETRIEVAL SYSTEM, WITHOUT THE WRITTEN PERMISSION OF THE ARCHITECT. WHICH IT IS INTENDED.  
2. DO NOT SCALE THIS DRAWING. USE FIGURED DIMENSION ONLY.

APPROVED BY

*[Signature]*

DRAWING TITLE

PROJECT No.

DATE

A 06



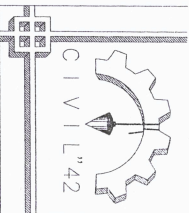

RIVERIONS

PROJECT	
LOCATION	
OWNER	
STRUCTURAL ENG.	
ARCHITECT	
DRAWN BY	
DATE	

ขอคืนอาคารศูนย์การแสดงผล  
และจำหน่ายสินค้า (OTOP)

LOCATION

ตำบลจางน  
อำเภออุกามเขาว จังหวัดพะเยา

OWNER

องค์การบริหารส่วนตำบลจางน

STRUCTURAL ENG.

นายไชยีน กองจักษ์

ARCHITECT

นายไชยีน กองจักษ์

DRAWN BY

*[Signature]*

นายไชยีน กองจักษ์

STU.11381

GENERAL NOTE

1. THIS DRAWING IS THE PROPERTY OF THE ARCHITECT DESIGN AUTOMATION OR ONE OF AFFILIATES. IT IS ISSUED SUBJECT TO REPAIR DEFECTS AND CONNECTION WITH THE PROJECT FOR WHICH IT IS INTENDED.  
2. DO NOT SCALE THIS DRAWING. USE FIGURED DIMENTION ONLY.

APPROVED BY

DRAWING TITLE

PROJECT No.

DATE

A 07

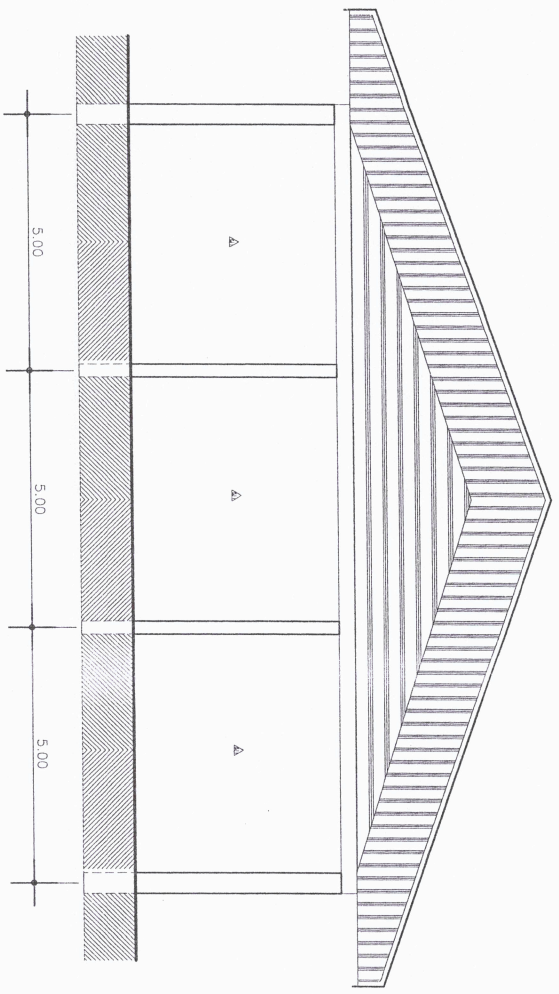

แบบรูปด้านหลัง (C)

scale 1 : 100

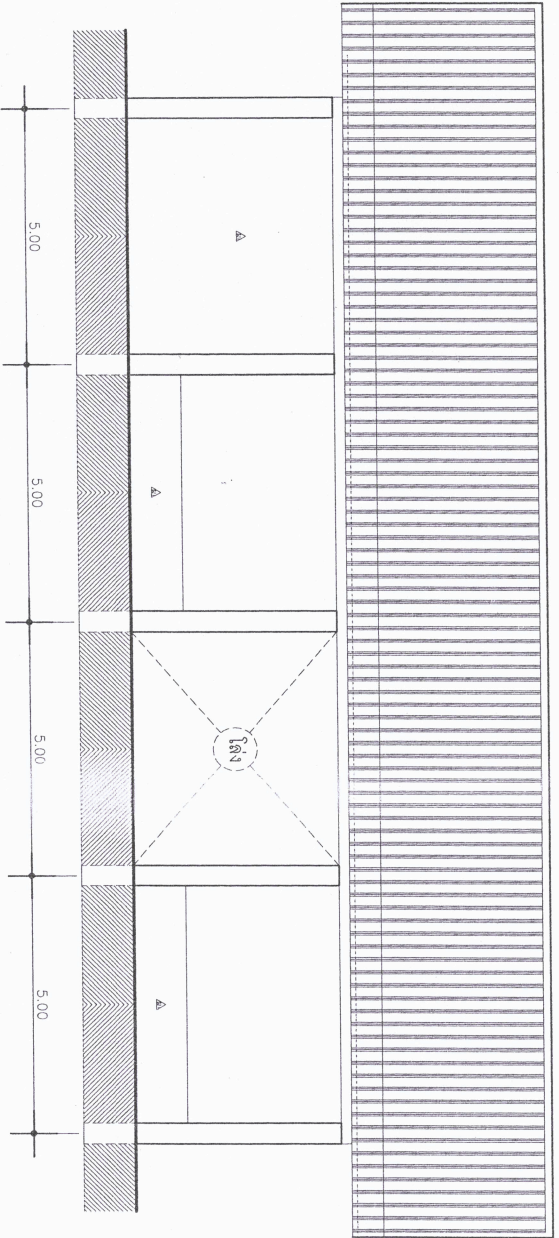

แบบรูปด้านข้าง (D)

scale 1 : 100

บริษัท อีเอส ดีไซน์ จำกัด  
E.S. DESIGN Co., Ltd.  
เลขที่ 101 หมู่ 10 ต.บ้านใหม่ อ.เมือง จ.นนทบุรี  
10110

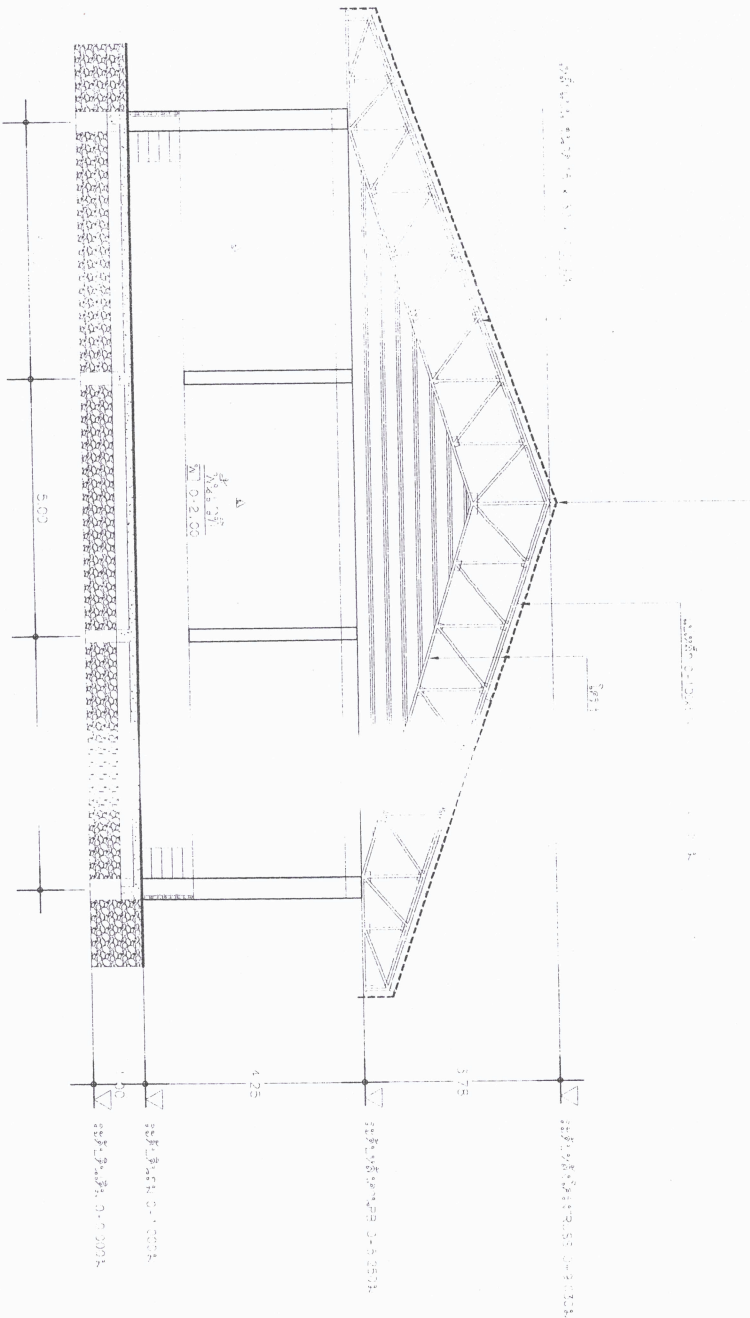

แบบแปลนตัด (A)-(A)  
scale 1 : 100

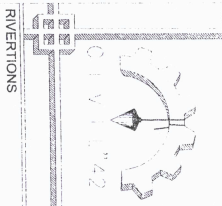

RIVERIONS

PROJECT

ต่อเติมอาคารชั้นชั้นตามแสดง  
และจำหน่ายที่ดิน (OTOP)

LOCATION

ตำบลงอน  
อำเภออุทุมพรพิสัย จังหวัดพะเยา

OWNER

องค์กรบริหารส่วนตำบลงอน

STRUCTURAL ENG.

นายไชย นงนัท  
ศร.11381

ARCHITECT

DRAWN BY

นายไชย นงนัท  
ศร.11381

GENERAL NOTE

1. THIS DRAWING IS THE PROPERTY OF THE ARCHITECT DESIGN AUTOMATION OR ONE OF AFFILIATES. IT IS SUBJECT TO RETURN UNPROFITABLE CONNECTION WITH THE PROJECT FOR WHICH IT IS INTENDED.  
2. DO NOT SCALE THIS DRAWING USE FIGURED DIMENTION ONLY.

APPROVED BY

DRAWING TITLE

PROJECT NO.

DATE

A 08



RIVERTONS

PROJECT

ข้อเสนอกำหนดราคากลาง  
และจำหน่ายสินค้า (OTOP)

LOCATION

ตำบลจันทน์  
อำเภอภูพาน จังหวัดพระยา

OWNER

องค์การบริหารส่วนตำบลจันทน์

STRUCTURAL ENG.

นายไวยิน กองวงศ์  
ศร.11381

ARCHITECT

DRAWN BY

นายไวยิน กองวงศ์  
ศร.11381

GENERAL NOTE

1. THIS DRAWING IS THE PROPERTY OF THE ARCHITECT/ENGINEER. IT IS ISSUED SUBJECT TO RETURN UPON DEMAND AND IS NOT TO BE USED EXCEPT IN CONNECTION WITH THE PROJECT FOR WHICH IT IS INTENDED. DRAWING 2. DIMENSIONS ARE IN METERS UNLESS OTHERWISE SPECIFIED. DIMENSIONS SHALL BE USED UNLESS OTHERWISE SPECIFIED.

APPROVED BY

DRAWING TITLE

PROJECT No.

DATE

A 09

ขนาดหน้าตัดเสาเข็ม 300 มม. x 300 มม. ระยะห่างเสาเข็ม 2.00 ม.

โครงสร้าง TRUSS "T-1"

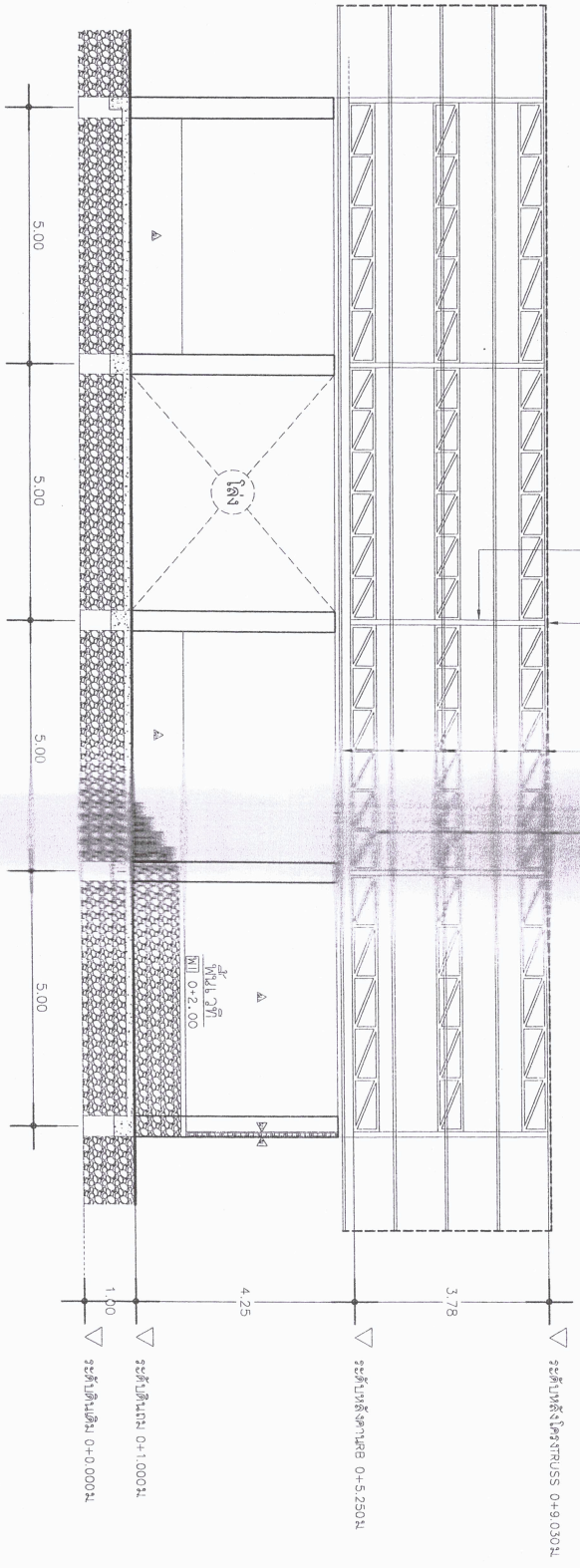

แบบรูปตัด (B)-(B)

scale 1 : 100



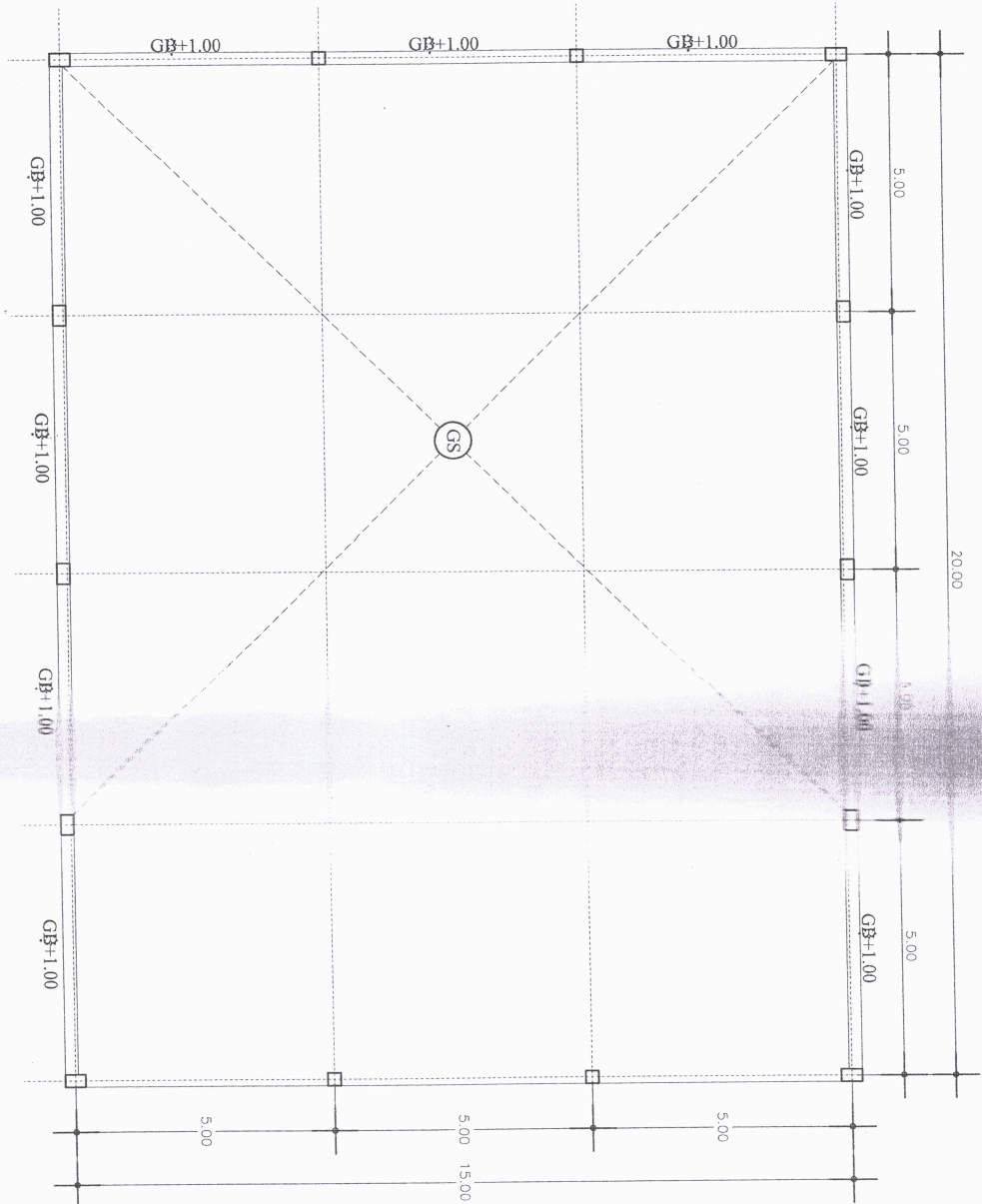

แปลนโครงสร้างคาน, ผนัง  
Scale 1 : 100



RIVERTIONS

PROJECT

ข้อเสนอบริการด้านการแสดง  
และจำหน่ายสินค้า (OTOP)

LOCATION

ตำบลคงเงิน  
อำเภอภูพานขาว จังหวัดพะเยา

OWNER

องค์การบริหารส่วนตำบลคงเงิน

STRUCTURAL ENG.

นายไชยรินทร์ กองวงศ์  
ศบ.11381

ARCHITECT

DRAWN BY

นายไชยรินทร์ กองวงศ์  
ศบ.11381

GENERAL NOTE

1. THIS DRAWING IS THE PROPERTY OF THE ARCHITECT DESIGN AUTOMATICALLY TO BE RETURN UPON DEMAND AND IS NOT TO BE USE EXCEPT IN CONNECTION WITH THE PROJECT FOR WHICH IT IS INTENDED.  
2. DO NOT SCALE THIS DRAWING.  
USE PROVIDED DIMENSION ONLY.

APPROVED BY

DRAWING TITLE

PROJECT No.

DATE

S 01

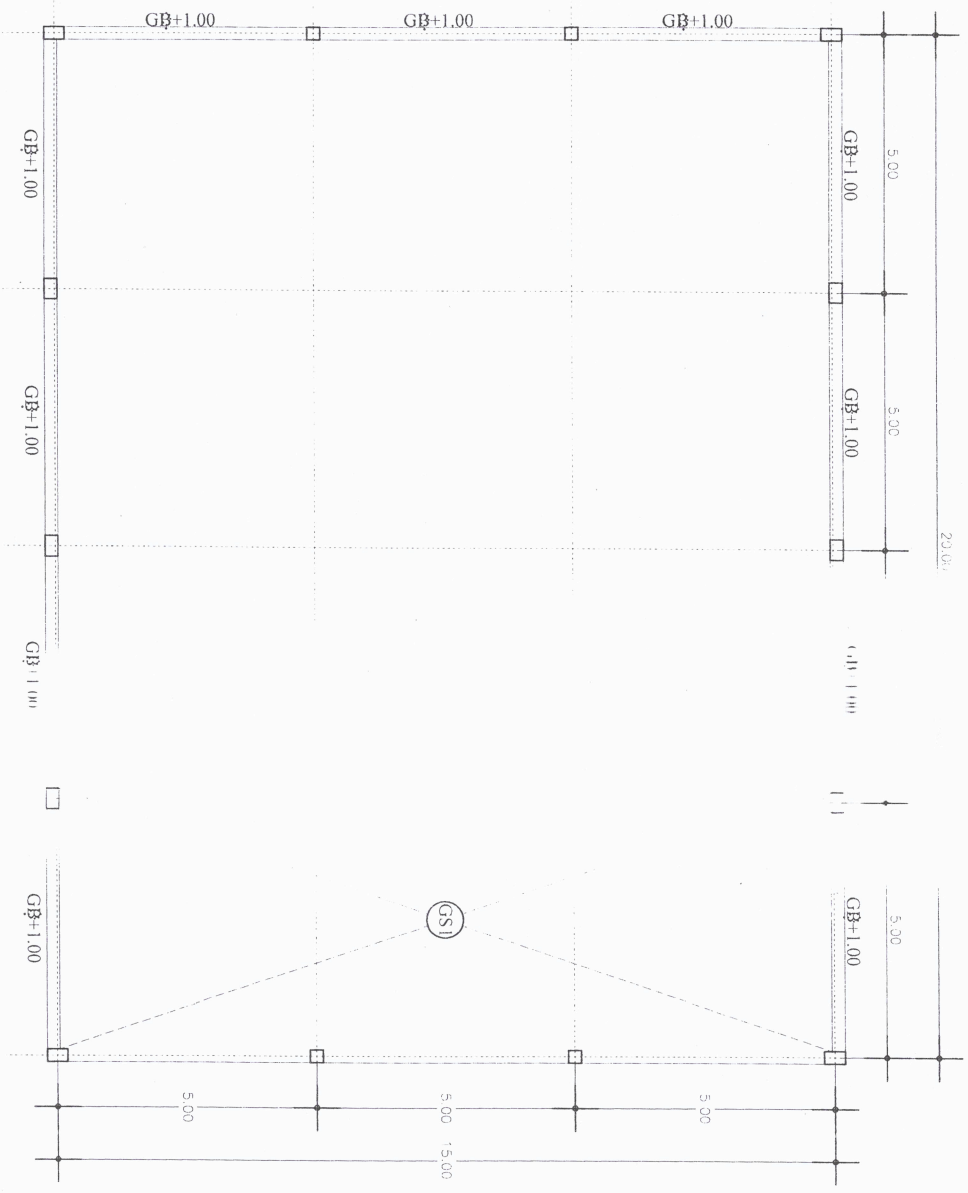

แปลนโครงสร้างอาคารพาณิชย์

Scale 1:100



RIVERCTIONS

PROJECT

คำติชมอาคารศูนย์การค้า  
และจำหน่ายสินค้า (OTOP)

LOCATION

ตำบลถนน  
อำเภอภูพาน ขวาง จังหวัดพะเยา

OWNER

องค์การบริหารส่วนตำบลถนน

STRUCTURAL ENG.

นายไชยัน กองงำ  
รศ.11381

ARCHITECT

DRAWN BY

นายไชยัน กองงำ  
รศ.11381

GENERAL NOTE

1. THIS DRAWING IS THE PROPERTY OF THE ARCHITECT DESIGN AUTOMATION SOFTWARE DEVELOPER. PERMISSION AND IS NOT TO BE USE EXCEPT IN CONNECTION WITH THE PROJECT FOR WHICH IT IS INTENDED.  
2. DO NOT SCALE THIS DRAWING. USE FIGURED DIMENSION ONLY.

APPROVED BY

DRAWING TITLE

PROJECT No.

DATE

S 02

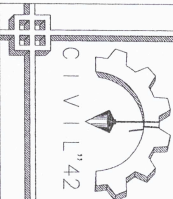

CIVIL 42

**REVISIONS**

No.	Description
1	

**PROJECT**

เตรียมอาคารศูนย์การแพทย์  
และจำหน่ายสินค้า (OTOP)

**LOCATION**

ตำบลขงขน  
อำเภออุทากามขาว จังหวัดพะเยา

**OWNER**

องค์การบริหารส่วนตำบลขงขน

**STRUCTURAL ENG.**

นายไฉฉิน กองจักษ์  
รศ.11381

**ARCHITECT**

**DRAWN BY**

นายไฉฉิน กองจักษ์  
รศ.11381

**GENERAL NOTE**

1. THIS DRAWING IS THE PROPERTY OF THE ARCHITECT DESIGN AUTOMATION OR ONE OF AFFILIATES. IT IS ISSUED SUBJECT TO RETURN UPON DEMAND CONNECTION WITH THE PROJECT FOR WHICH IT IS INTENDED.  
2. DO NOT SCALE THIS DRAWING. USE FIGURED DIMENSION ONLY.

**APPROVED BY**

**DRAWING TITLE**

**PROJECT No.**

S 03

**DATE**

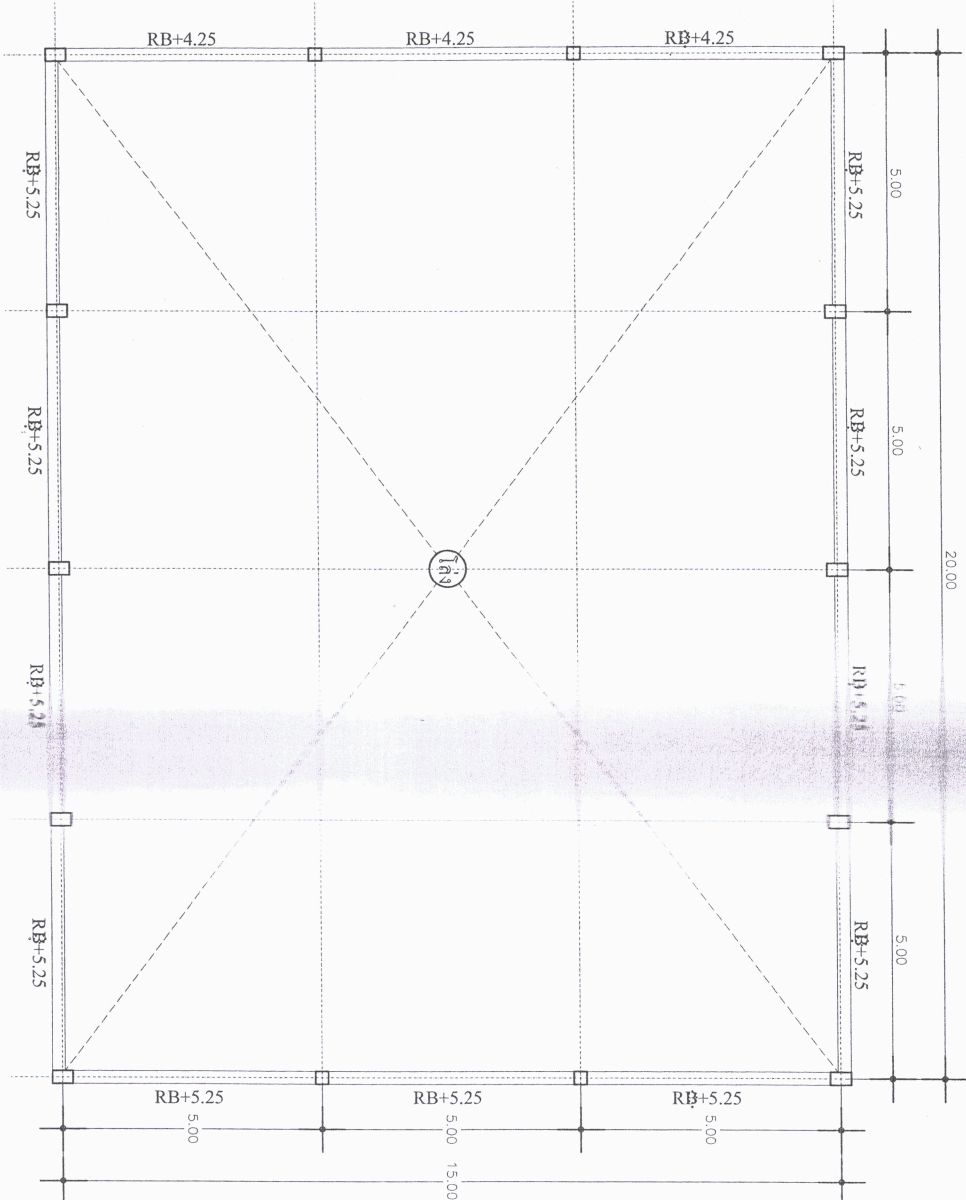

แปลนโครงสร้างคานรับโครงสร้างคาน  
Scale 1:100



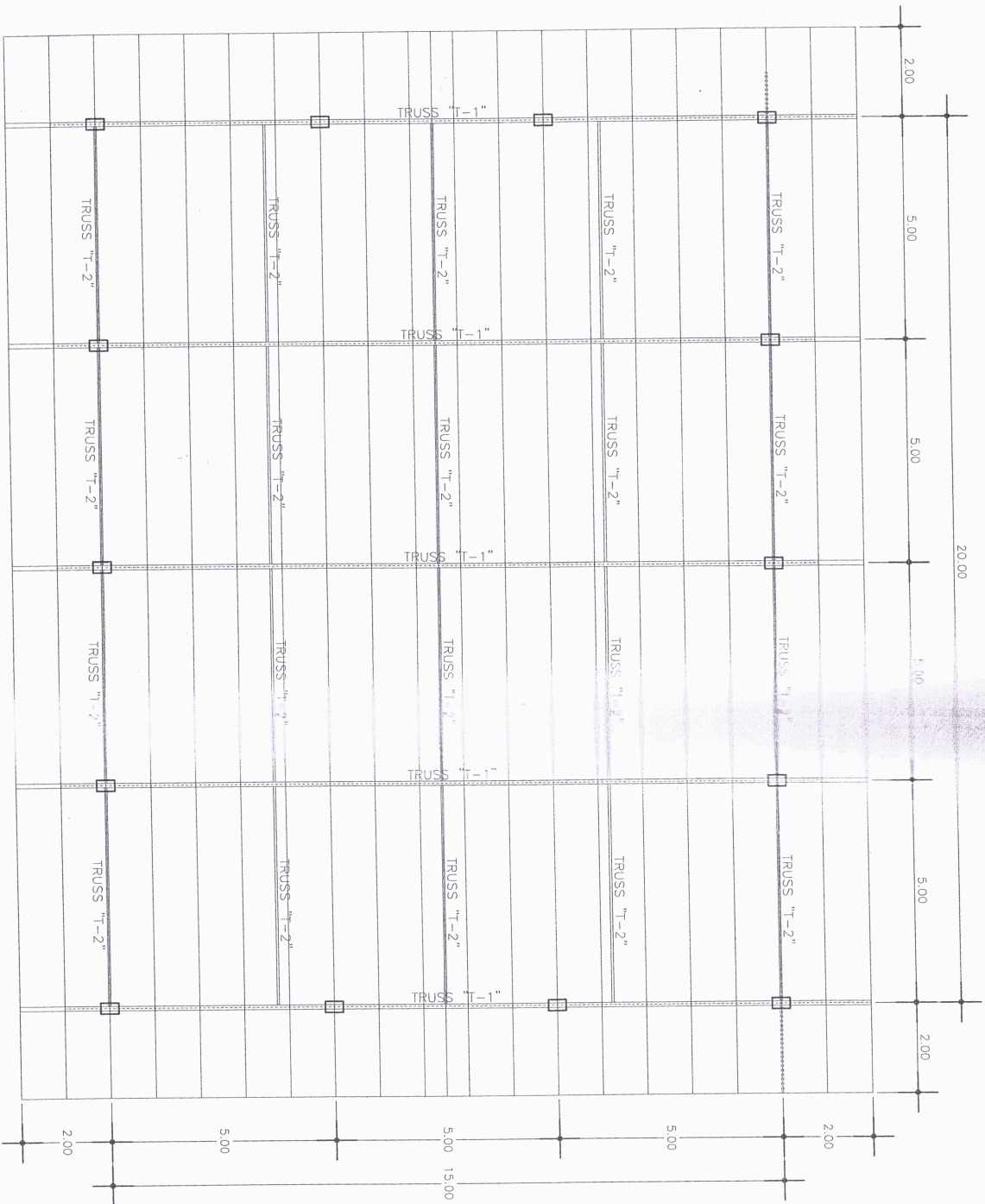

แปลนโครงสร้างหลังคา

Scale 1:100



RIVERTONS

PROJECT

ต่อเติมอาคารชั้นข้างแตรค  
และจำหน่ายสินค้า (OTOP)

LOCATION

ตำบลคงชน  
อำเภอภูพาน จังหวัดพะเยา

OWNER

องค์การบริหารส่วนตำบลคงชน

STRUCTURAL ENG.

นายไฉน กองงัก  
รศ.11381

ARCHITECT

DRAWN BY

นายไฉน กองงัก  
รศ.11381

GENERAL NOTE

1. THIS DRAWING IS THE PROPERTY OF THE ARCHITECT DESIGN AUTOMATIC OR ONE OF THE ARCHITECT'S EMPLOYEES AND IS NOT TO BE USED EXCEPT IN CONNECTION WITH THE PROJECT FOR WHICH IT IS INTENDED.  
2. DO NOT SCALE THIS DRAWING. USE FIGURED DIMENSION ONLY.  
วันที่รับแปลนที่งานช่างไม้บ้านวังขาม

APPROVED BY

DRAWING TITLE

PROJECT No.

DATE

S 04

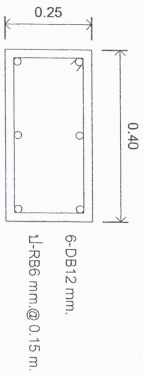

ขนาดจริง 1:1.5

หมายเหตุ : ในการออกแบบให้ครอบคลุมถึงระดับชั้นที่ความสูง 1.00 ม.  
ให้ยึดคานกับเสาตามโครงสร้างเสาเข็ม  
ระยะ 1 เมตร

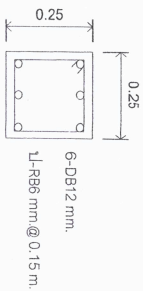

ขนาดจริง 1:1.5

หมายเหตุ : ในการออกแบบให้ครอบคลุมถึงระดับชั้นที่ความสูง 1.00 ม.  
ให้ยึดคานกับเสาตามโครงสร้างเสาเข็ม  
ระยะ 1 เมตร

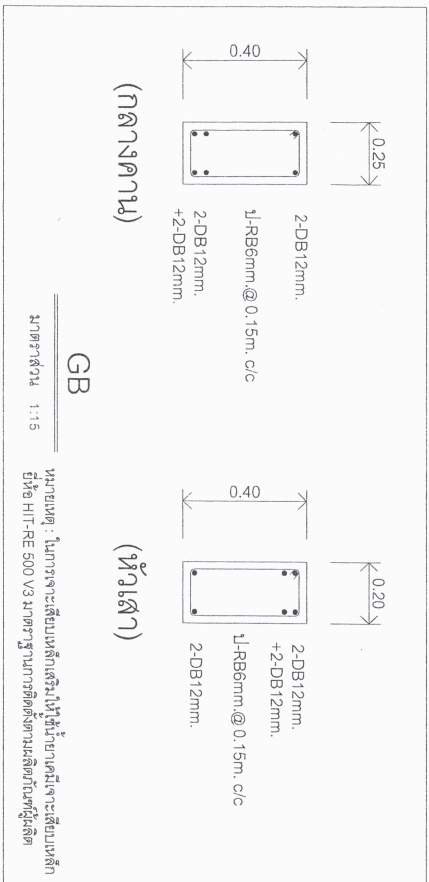
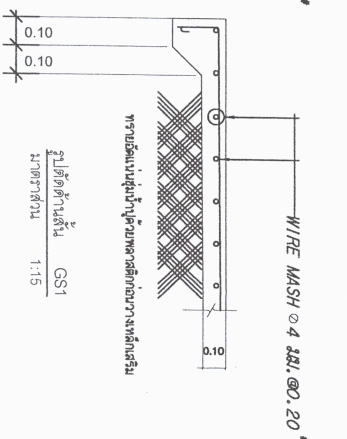
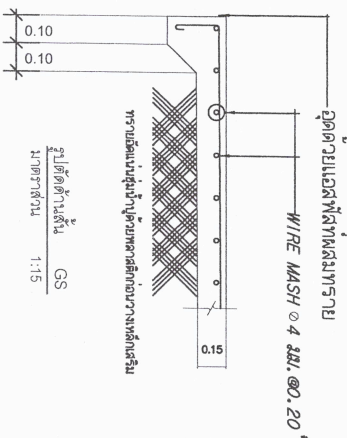

ขนาดจริง 1:1.5

หมายเหตุ : ในการจะเลือกเหล็กเสริมให้ใช้น้ำยาเคมีจะเลือก  
ยี่ห้อ HIT-RE 500 V3 มาตราฐานการติดตั้งผลิตภัณฑ์ที่ผลิต

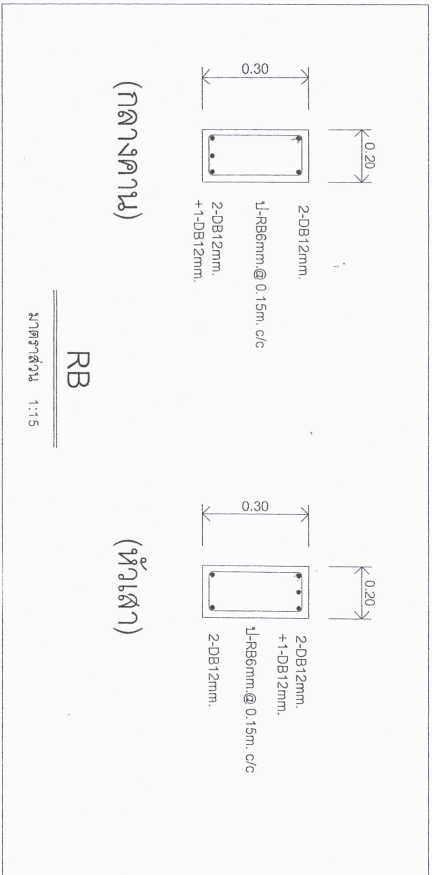

ขนาดจริง 1:1.5



RIVERTONS

PROJECT

ข้อดีของการศูนย์การแอสตาด  
และจำหน่ายเหล็ก (OTOP)

LOCATION

ตำบลกองน  
อำเภออุกมายนาว จังหวัดพะเยา

OWNER

องค์การบริหารส่วนตำบลกองน

STRUCTURAL ENG.

นายไยอิน กองวงศ์

ARCHITECT

ศอ.11381

DRAWN BY

*(Signature)*

นายไยอิน กองวงศ์

ศอ.11381

GENERAL NOTE

1. THIS DRAWING IS THE PROPERTY OF THE ARCHITECT DESIGN AUTOMATION. NO PART OF THIS DRAWING IS TO BE REPRODUCED OR TRANSMITTED IN ANY FORM OR BY ANY MEANS, ELECTRONIC OR MECHANICAL, INCLUDING PHOTOCOPYING, RECORDING, OR BY ANY INFORMATION STORAGE AND RETRIEVAL SYSTEM, WITHOUT THE WRITTEN PERMISSION OF THE ARCHITECT. THIS DRAWING IS NOT TO BE USED EXCEPT IN CONNECTION WITH THE PROJECT FOR WHICH IT IS INTENDED.  
2. DO NOT SCALE THIS DRAWING. USE DIMENSIONS INDICATED ON THE DRAWING.  
3. THE ARCHITECT IS NOT RESPONSIBLE FOR THE ACCURACY OF THE DIMENSIONS OF THE EXISTING STRUCTURE.

APPROVED BY

DRAWING TITLE

PROJECT NO.

DATE

S 05

ใช้เหล็กฉาก Major Steel Size 75x75x5 มม. ใช้เหล็กฉาก Minor Steel Size 50x50x3 มม.

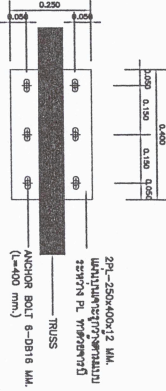
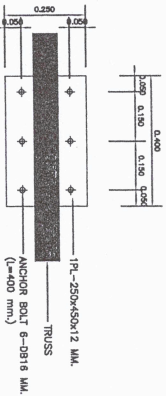
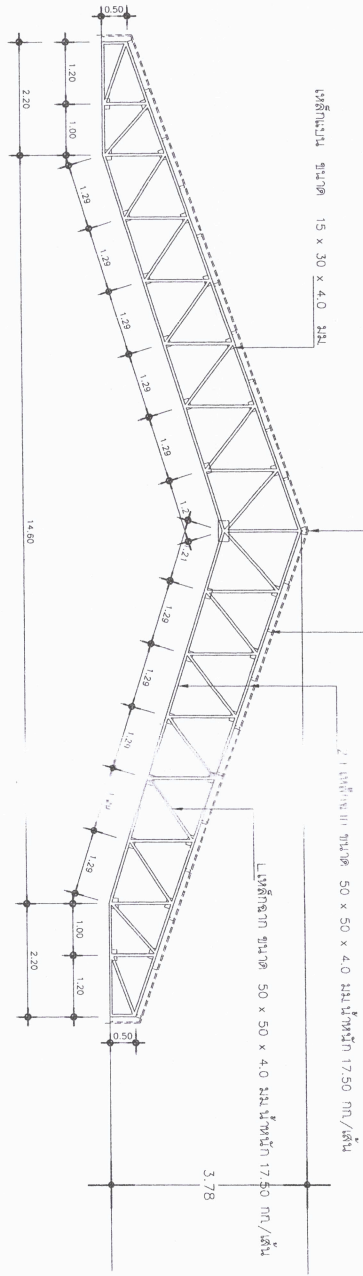

TRUSS "T-1"  
SCALE 1:100

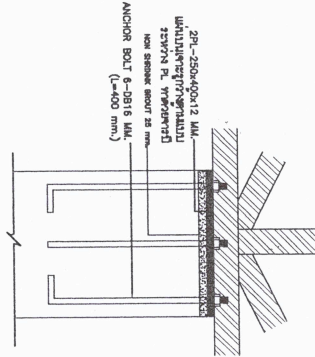
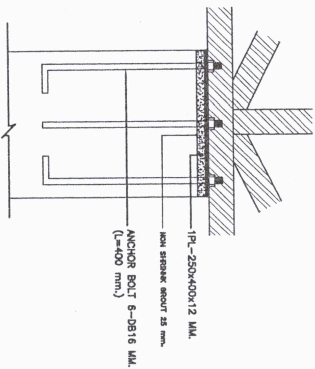

TRUSS "T-2"  
SCALE 1:100

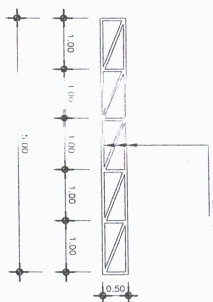

TRUSS MEMBER  
SCALE 1:100

FIXED SUPPORT  
SCALE 1:10

FREE SUPPORT  
SCALE 1:10



RIVERTONS

PROJECT  
 1. 2  
 3  
 4  
 5  
 6  
 7  
 8  
 9  
 10  
 11  
 12  
 13  
 14  
 15  
 16  
 17  
 18  
 19  
 20  
 21  
 22  
 23  
 24  
 25  
 26  
 27  
 28  
 29  
 30  
 31  
 32  
 33  
 34  
 35  
 36  
 37  
 38  
 39  
 40  
 41  
 42  
 43  
 44  
 45  
 46  
 47  
 48  
 49  
 50  
 51  
 52  
 53  
 54  
 55  
 56  
 57  
 58  
 59  
 60  
 61  
 62  
 63  
 64  
 65  
 66  
 67  
 68  
 69  
 70  
 71  
 72  
 73  
 74  
 75  
 76  
 77  
 78  
 79  
 80  
 81  
 82  
 83  
 84  
 85  
 86  
 87  
 88  
 89  
 90  
 91  
 92  
 93  
 94  
 95  
 96  
 97  
 98  
 99  
 100

LOCATION  
 ตำบลคงเจริญ  
 อำเภออุกมณฑล จังหวัดอุตรดิตถ์

OWNER  
 องค์กรบริหารส่วนตำบลคงเจริญ

STRUCTURAL ENG.  
 นายอินัน กองจักษ์  
 ต.011381

ARCHITECT

DRAWN BY

นายอินัน กองจักษ์  
 ต.011381

GENERAL NOTE  
 1. THIS DRAWING IS THE PROPERTY OF THE ARCHITECT DESIGN AUTOMATION OR ONE OF AFFILIATES. IT IS ISSUED SUBJECT TO RETURN UPON DEMAND AND IS NOT TO BE USED EXCEPT IN WHICH IT IS INTENDED.  
 2. DO NOT SCALE THIS DRAWING. USE FIGURED DIMENSION ONLY.

APPROVED BY

DRAWING TITLE

PROJECT No.

DATE  
 S 06





CIVIL 42

RIVERTONS

PROJECT

ต่อเติมอาคารศูนย์การขนส่ง  
และจำหน่ายสินค้า (OTOP)

LOCATION

ตำบลงิ้ว  
อำเภออุทุมพรพิสัย จังหวัดพะเยา

OWNER

องค์การบริหารส่วนตำบลงิ้ว

STRUCTURAL (ENG)

นายไชยรินทร์ กองวงศ์

ARCHITECT

ARCHITECT

DRAWN BY

นายไชยรินทร์ กองวงศ์

สว.11381

GENERAL NOTE

1. THIS DRAWING IS THE PROPERTY OF THE ARCHITECT DESIGN AUTOMATIC OR ONE OF AFFILIATES. IT IS ISSUED AND IS NOT BE USED FOR ANY OTHER PROJECTS WITHOUT THE ARCHITECT'S PERMISSION AND IS NOT TO BE REPRODUCED OR CONNECTED WITH THE PROJECT FOR WHICH IT IS INTENDED.  
2. DO NOT SCALE THIS DRAWING. USE FIGURED DIMENSION ONLY.  
วันที่: ๒๕/๑๑/๒๕๖๓  
ที่: ๒๕/๑๑/๒๕๖๓

APPROVED BY

DRAWING TITLE

PROJECT No.

DATE

E 01

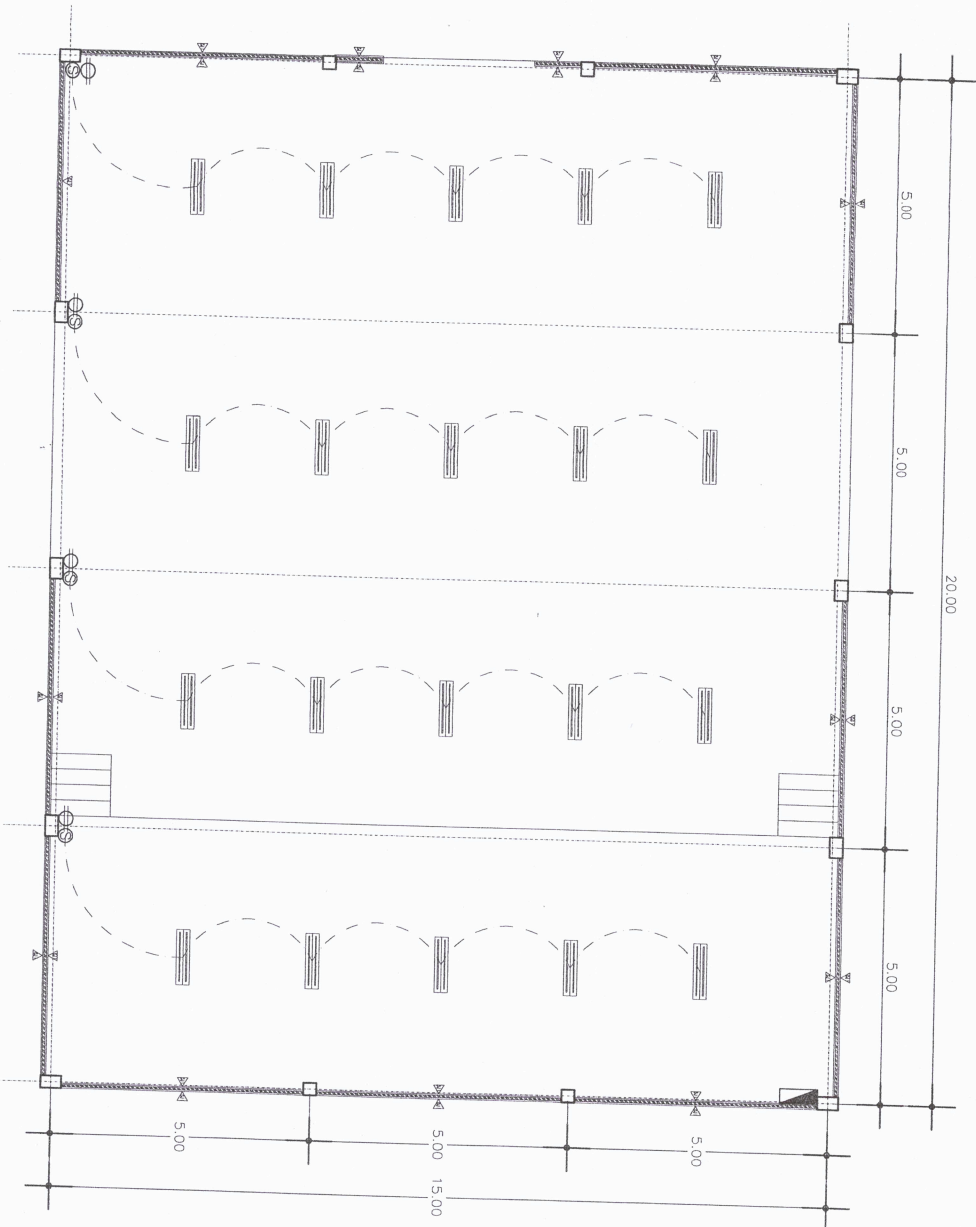

รายการประกอบแบบไฟฟ้า

ตำแหน่ง Load Center

รูปทรงแบบสี่เหลี่ยมผืนผ้าแสดงตำแหน่งของหลอด LED (หลอดยาว) ขนาด 2 x 32 วัตต์

สัญลักษณ์เปิดไฟฟ้า

ตำแหน่งตู้ควบคุมไฟฟ้า

แปลนไฟฟ้าอาคาร

scale 1 : 100

ผังสถาปัตย์